

MANUAL DE
INSTRUCCIONES

CLIMASTAR®

OPTIMUS

ÍNDICE

1	<i>ADVERTENCIAS GENERALES</i>	4
2	<i>DESCRIPCIÓN DEL EQUIPO / ASPECTO GENERAL</i>	6
2.1	<i>LISTA DE COMPONENTES</i>	7
3	<i>ANTES DE CONECTAR SU EQUIPO</i>	7
4	<i>MONTAJE</i>	7
5	<i>PUESTA EN MARCHA Y CONFIGURACION</i>	8
5.1	<i>ENCENDER EL EQUIPO</i>	8
5.2	<i>CONFIGURAR LA TEMPERATURA DE CONSIGNA</i>	8
5.3	<i>SELECCIÓN DEL MODO DE FUNCIONAMIENTO</i>	8
5.4	<i>BLOQUEO DEL EQUIPO.</i>	10
6	<i>RECOMENDACIONES DE USO</i>	10
7	<i>CARACTERÍSTICAS TÉCNICAS</i>	12
8	<i>PREGUNTAS MÁS FRECUENTES</i>	12
9	<i>GARANTÍA</i>	13

1 ADVERTENCIAS GENERALES

- Lea atentamente el manual antes de comenzar a instalar el equipo.
- El equipo debe ser destinado sólo como uso para calefacción.
- Asegúrese que el voltaje de suministro corresponde al indicado en la placa de características (ubicada en la parte lateral izquierda del equipo)
- El enchufe macho del aparato tipo Schuko debe ser conectado a un enchufe hembra de las mismas características.
- El aparato de calefacción no debe colocarse inmediatamente debajo de una base toma de corriente.
- Si el cable de alimentación está dañado debe ser sustituido por el fabricante, por su servicio posventa por personal cualificado similar con el fin de evitar un peligro.
- Los niños menores de 3 años deben mantenerse fuera del alcance del aparato a menos que sean continuamente supervisados.
- Los niños desde 3 años y menores de 8 años deben sólo

encender/apagar el aparato siempre que éste hay sido colocado o instalado en su posición de funcionamiento normal prevista y que sea supervisado o hayan recibido instrucciones relativas al uso del aparato de una forma segura y entienda los riesgos que el aparato tiene. Los niños desde 3 años y menores de 8 años no deben enchufar, regular y limpiar el aparato o realizar operaciones de mantenimiento.

- Este aparato puede utilizarlo niños con edad de 8 años y superior y persona con capacidades físicas, sensoriales o mentales reducidas o falta de experiencia y conocimiento, si se les ha dado la supervisión o formación apropiadas respecto al uso del aparato de una manera segura y comprenden los peligros que implica. Los niños no deben jugar con el aparato. La limpieza y el mantenimiento a realizar por el usuario no debe realizarlo los niños sin supervisión.

PRECAUCIÓN - Algunas partes de este producto pueden ponerse muy calientes y causar quemaduras. Deben ponerse atención particularmente cuando los niños y las personas vulnerables estén presentes.

- Todos los modelos están protegidos por un sistema de corte por sobrecalentamiento. El equipo se apagará automáticamente si se recalienta en exceso. Cuando desaparezca la causa que provoca el recalentamiento el aparato se conectará automáticamente, pasados unos minutos. Si esta situación se repite, sin estar cubierta u

obstruida la rejilla o la cubierta superior, por favor contacte con el Servicio Técnico.

- El equipo por ser de Clase II no necesita toma de tierra (aislado eléctricamente)



ADVERTENCIA: Para evitar el sobrecalentamiento, no cubra el aparato de calefacción.

- No usar este aparato de calefacción en el entorno inmediato de una bañera, ducha o piscina.

- Presionar con delicadeza los botones para evitar daños, no manejar el equipo con bolígrafos o similares para evitar rayones.

2 DESCRIPCIÓN DEL EQUIPO / ASPECTO GENERAL

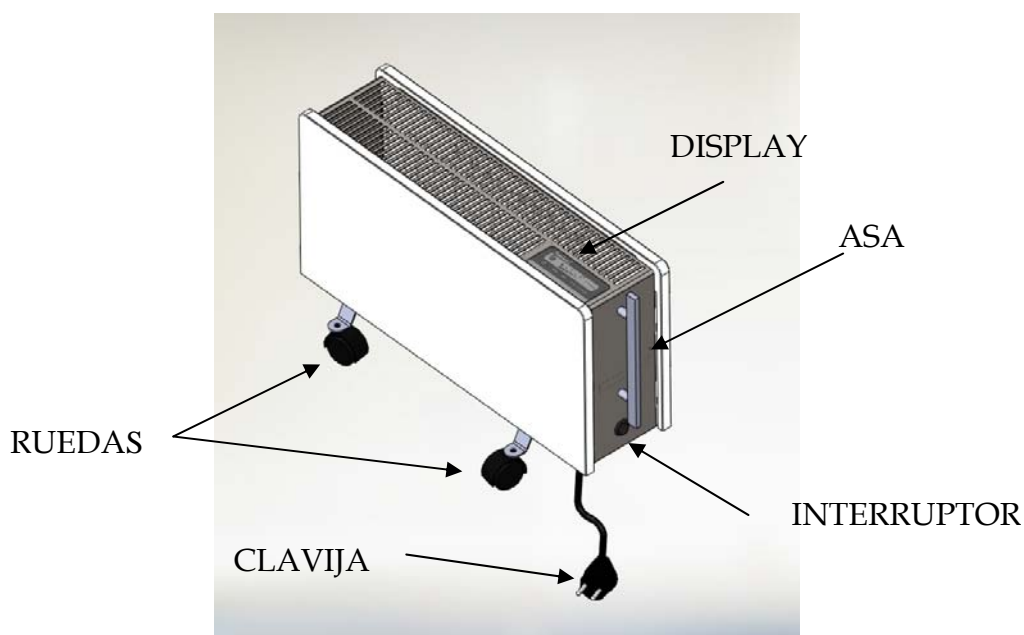

2.1 LISTA DE COMPONENTES

Asegúrese que los siguientes elementos van incluidos con el equipo. Si falta alguno, póngase en contacto con su distribuidor:

1 x



2 x

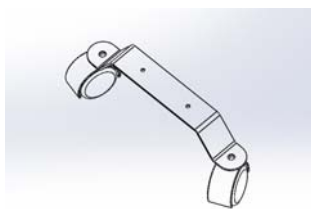

4 x



3 ANTES DE CONECTAR SU EQUIPO

Asegúrese que el voltaje de suministro corresponde al indicado en la placa de características.

Verifique que los cables de conexión del propio equipo o de otros aparatos no se pongan en contacto con la superficie del aparato.

Si el radiador va a ser ubicado en la cocina o baño / ducha, asegúrese que sea colocado de tal forma que los mandos no puedan ser accionados por personas que estén en contacto con el agua, cumpliendo las normativas de seguridad vigentes en cada país.

Los equipos no podrán ser colocados en locales con riesgo de explosión o incendio. (Almacenes de combustibles, aceites, gases, etc....)

4 MONTAJE

Atornille los
cuerpo del
siguiente figura:

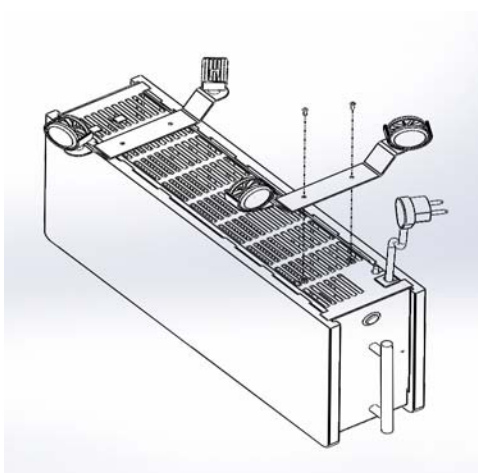

puentes del las ruedas al
equipo según la

5 PUESTA EN MARCHA Y CONFIGURACION

5.1 ENCENDER EL EQUIPO

Para encender el equipo, enchufe el cable de alimentación a una fuente de corriente y accione el interruptor situado en el costado derecho. A continuación pulse la tecla  del visor para encender el equipo, el led eco se iluminará.

5.2 CONFIGURAR LA TEMPERATURA DE CONSIGNA

Una vez encendido el equipo sólo tiene que presionar la tecla  para seleccionar la temperatura de consigna. Las siguientes figuras le muestran los led que estarían activados para temperatura

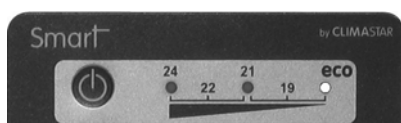

18 grados

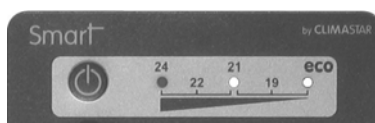

19 grados

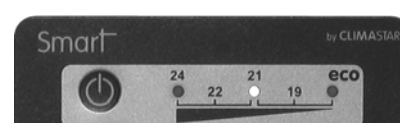

21 grados

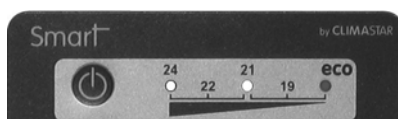

22 grados

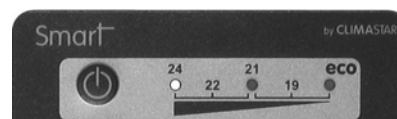

24 grados

5.3 SELECCIÓN DEL MODO DE FUNCIONAMIENTO

El Smart permite 3 modos de funcionamiento:



- Manual. El usuario selecciona la T^a de consigna
- Timer. El usuario selecciona una T^a de consigna y el tiempo de funcionamiento

- Replay. El usuario selecciona una T^a de consigna y el ciclo de tiempo para que la calefacción arranque y pare automáticamente.

Modo Manual

La selección de la temperatura se hará mediante el botón  , púlsela repetidamente hasta que en el display se visualice los led de la temperatura deseada (ver dibujos apartado 5.2)

Modo Timer

Seleccione la temperatura deseada mediante el botón 
Seleccione el tiempo de funcionamiento mediante el botón .
Pulsándolo repetidas veces seleccionará las horas o combinaciones de horas en las que el equipo estará funcionando.

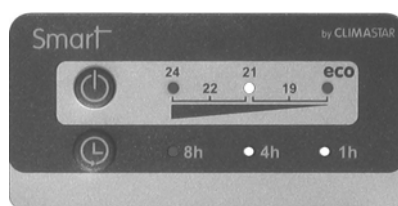

Ejemplo



El equipo está programado a 21 grados durante 5 horas.

Para desactivar la función timer pulsar repetidas veces el botón  hasta que se desactiven los led de las horas.

Modo Replay

Seleccione la temperatura mediante el botón 
Seleccione el tiempo del ciclo de funcionamiento mediante el botón . Pulsando repetidas veces seleccionará las horas o combinaciones de horas en las que el equipo estará programado.

Seleccione la función Replay. Mantener pulsado el botón  durante unos segundos, los led de las horas comenzaran a parpadear indicando que la función replay está activada.

El tiempo de programación comienza nada más configurarlo.

Ejemplo

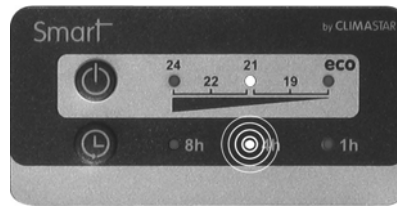

El equipo está programado para que se conecte y desconecta cada 4 horas. Si se programó a las 8 de la mañana el equipo estará configurado según la grafica.

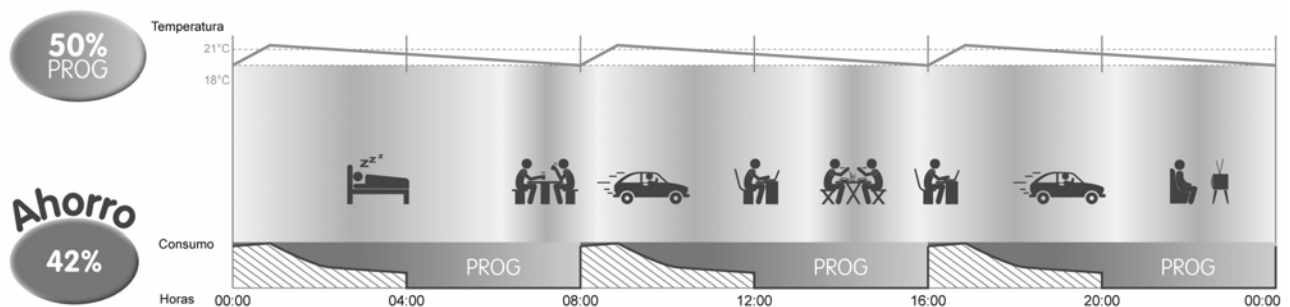

Para desactivar el modo replay pulsa una vez el botón 🕒

5.4 BLOQUEO DEL EQUIPO.

Permite bloquear los mandos del equipo para evitar su manipulación. Para activar la función bloqueo, pulsaremos simultáneamente los botones ⏻ y 🕒. Para desbloquear proceder de la misma forma.

6 RECOMENDACIONES DE USO

La gama de productos de calefacción Climastar no necesita ningún mantenimiento. Únicamente será necesario tomar unas medidas preventivas como pueden ser:

No cubrir las salidas de aire. Evitar colocar cualquier tipo de elemento sobre ellas.

Mantener siempre limpia la estancia a fin de evitar posibles manchas en la pared por convección de partículas de polvo.

Al comienzo de cada temporada de calefacción, realizar una aspiración a través de la rejilla exterior, tanto superior como inferior, del equipo ya que durante el tiempo que permanecen apagados se puede acumular polvo en la resistencia.

No colocar el equipo debajo de una rejilla de ventilación o cerca de algún foco que pueda generar corrientes de aire.

Instalar el equipo de forma que nada obstaculice la circulación del aire que se genera (muebles, cortinas...), para evitar, de esta forma, una pérdida en el control de la temperatura y en el rendimiento

Evitar instalar el equipo en huecos de los tabiques para evitar, al igual que en el punto anterior, una pérdida de control de la temperatura y rendimiento.

Mejorar, si es posible, el aislamiento de sus ventanas para evitar pérdidas energéticas -derroches de electricidad que se traducen en consumos innecesarios- (burletes, cristal doble o con rotura de puente térmico)

El DUAL KHERR se puede limpiar, ya sea con un paño humedecido, con alcohol, incluso con agua fuerte (en caso de manchas difíciles). Gracias a su dureza no se verá deteriorado por el uso de este tipo de sustancias (Normas EN 99 y EN 202). Debido a su composición también pueden incidir directamente sobre el equipo los rayos del sol y no sufrirá ningún tipo de alteración (Norma EN 51094).



La carcasa del equipo se puede limpiar con un paño humedecido

7 CARACTERÍSTICAS TÉCNICAS

DIMENSIONES Y PESOS	
Descripción:	PORTÁTIL
Potencia:	1600 W
Dimensiones:	320 x 500 x 140 (mm)
Peso:	9.8 Kg.
CARACTERÍSTICAS ELÉCTRICAS	
Tensión:	230 V
Frecuencia:	50 Hz
Clavija de conexión	Bipolar 10-15 A/250 VAC
Termostato seguridad	Automático - T ^a corte 90 ± 0,5° - T ^a rearme 65° ± 10°
Termostato electrónico	Rango de T ^a 18 - 24 grados
Tipo de protección	Clase II IP 24
MATERIALES	
Carcasa	Acero alta calidad
Frontal	Dual Kherr

8 PREGUNTAS MÁS FRECUENTES

PREGUNTA	POSIBLE CAUSA	SOLUCIÓN
La estancia no alcanza la temperatura deseada	Incorrecto ajuste de Temperatura de Consigna	Revisar la temperatura de consigna que aparece en el display para verificar que es la deseada.
	Mal dimensionamiento	La potencia del equipo no es la adecuada para el hueco en el que se ha instalado
	Las rejillas de entrada y salida están obstruidas	No colocar nada encima del equipo y no instalarlo dentro de un hueco hecho en el tabique
	Temperatura de consigna inferior a la temperatura ambiente	Subir la temperatura de consigna del equipo hasta que supere en al menos un grado la temperatura ambiente de la estancia
El equipo no enciende	Interruptor de cuadro de mando y protección bajado	Comprobar que el automático que controla el equipo no esté bajado.
		Asegurarse que la instalación es correcta y que hay líneas independientes para la calefacción de sección mínima de 2.5 mm ² con una potencia máxima de 3500 w

	Interruptor del equipo apagado	Poner en interruptor del equipo en la posición I.
	Programado en OFF	Comprobar o volver a cargar en el equipo el programa que se desee.
Botones bloqueados	Los botones no reaccionan	Mantener pulsados a la vez los botones  y  durante 3 segundos

9 GARANTÍA

ADVERTENCIA PARA LA CORRECTA ELIMINACIÓN DEL PRODUCTO SEGÚN ESTABLECE LA DIRECTIVA EUROPEA 2002/96/CE.



Información medioambiental para clientes de la Unión Europea. La Directiva 2002/96/CE de la UE exige que los equipos que lleven este símbolo en el propio aparato y/o en su embalaje no deban eliminarse junto con otros residuos urbanos no seleccionados. El símbolo indica que el producto en cuestión debe separarse de los residuos domésticos convencionales con vistas a su eliminación. Es responsabilidad suya desechar este y cualesquiera otros aparatos eléctricos y electrónicos a través de los puntos de recogida que ponen a su disposición el gobierno y las autoridades locales. Al desechar y reciclar correctamente estos aparatos estará contribuyendo a evitar posibles consecuencias negativas para el medio ambiente y la salud de las personas. Si desea obtener información

más detallada sobre la eliminación segura de su aparato usado, consulte a las autoridades locales, al servicio de recogida y eliminación de residuos de su zona o pregunte en la tienda donde adquirió el producto

CLIMASTAR-GLOBAL COMPANY S.L. garantiza que el producto en el momento de su compra original está libre de defectos en los materiales y mano de obra (garantía limitada). El Real Decreto Legislativo 1 / 2.007, de 16 de noviembre, establece una garantía legal que obliga al vendedor del equipo. CLIMASTAR, con independencia de dicha garantía legal, ofrece sobre sus equipos una garantía comercial y voluntaria, cuyas condiciones son análogas a las de la garantía legal, por la que CLIMASTAR responde de las faltas de conformidad que se manifiesten en los equipos en los términos que se describen a continuación, con la especialidad de que CLIMASTAR ofrece, además, una garantía TOTAL de 2 años respecto a las piezas de repuesto.

- CLIMASTAR responderá de las faltas de conformidad que se manifiesten dentro de los seis meses siguientes a la venta del equipo. Si la falta de conformidad se manifiesta transcurridos seis meses desde la entrega deberá el usuario probar que la falta de conformidad ya existía cuando el equipo se entregó, es decir, que se trata de una no conformidad de origen, de fabricación. El usuario deberá informar a CLIMASTAR de la falta de conformidad del bien en un plazo inferior a DOS MESES desde que tuvo conocimiento.

- Para obtener servicio bajo los términos de esta garantía es necesario acreditar detalladamente: la fecha de compra del aparato ya que el periodo de validez de la garantía se inicia con la factura de compra del aparato por el cliente. Sin embargo, en ningún caso se responderá de defectos que puedan presentarse una vez transcurridos treinta y seis meses contados desde la fecha de fabricación del mismo.

- Esta garantía está estrictamente limitada a la reparación por nuestro servicio técnico oficial o en fábrica de la pieza o piezas defectuosas. O a la sustitución completa de los aparatos cuando, a juicio del fabricante, ésta no sea posible o resulte antieconómica. No incluye ningún otro tipo de gasto como instalación, montaje, desmontaje o transporte.

- Esta garantía no ampara los defectos y/o mal funcionamiento causados por accidentes, mal uso del aparato, negligencia, desgastes, roturas, mala instalación y un incorrecto suministro eléctrico para el aparato. Esta garantía también queda excluida del producto, si éste es utilizado con otro propósito que no sea calefacción; por una alteración, modificación, manipulación o reparación del producto no autorizada; y por otras causas ajenas al fabricante que afecten al producto después de su entrega.

- La garantía no cubre los costes y gastos ocasionados para acceder al equipo o a su instalación, como por ejemplo en el caso de ubicaciones ocultas, en alturas, falsos techos no practicables o situaciones análogas. Tampoco incluyen los gastos ocasionados por la retirada o reposición de elementos constructivos u otros para el acceso al equipo o la instalación.

- Ningún equipo será devuelto a CLIMASTAR sin una AUTORIZACION DE DEVOLUCION DE MERCANCIA codificada, es decir, oficial. CLIMASTAR no asume ninguna responsabilidad en caso de que algún equipo sea devuelto sin la previa y autorizada DEVOLUCION DE MERCANCIA, antes mencionada.

- CLIMASTAR y/o sus servicios técnicos se reservan el derecho de decidir entre reparar o reemplazar los componentes dañados o el reemplazo completo del equipo. Ningunas de estas opciones prolongarán el período inicial de la garantía.

- Toda reparación deberá ser efectuada por el Servicio Técnico autorizado por el fabricante y/o sus agentes, las manipulaciones efectuadas por personal no autorizado anularán las prescripciones de ésta garantía. En caso de que proceda la sustitución, deberá acudir al centro vendedor que será el encargado de recibir los equipos.

- LIMITACIÓN DE RESPONSABILIDAD: CLIMASTAR como fabricante no se responsabiliza de los daños materiales ni personales que directa o indirectamente puedan ser consecuencia de una instalación no conforme del aparato, de su manipulación incorrecta o por personal carente de la cualificación técnica necesaria, ni de los gastos de instalación de los aparatos los cuales están expresamente excluidos de ésta garantía.

- Ninguna de las presentes condiciones podrá ser ampliada ó modificada en ningún sitio sin consentimiento expreso de CLIMASTAR

CLIMASTAR®

CLIMASTAR GLOBAL COMPANY S.L.

Carretera AS-266 OVIEDO-PORCEYO/ Km.7 Pruvia

33192 - Llanera (Asturias)

Tel: 985 66 80 80 / Fax: 985 264 751

www.climastar.es

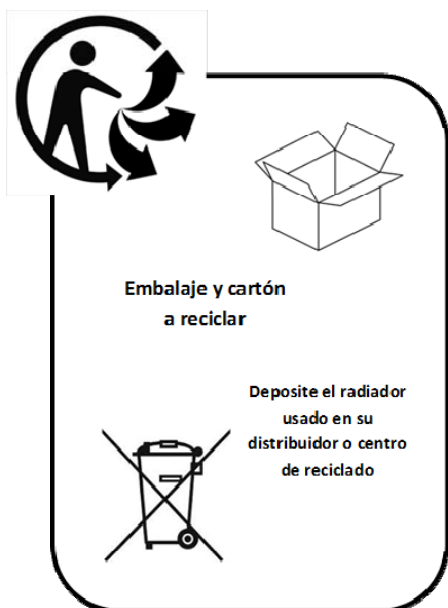

Danos tu opinión

Optimus Rev 150615